



CABLE EQUIPEMENTS

MACHINES ENROULEUSES



ENROULEURS ELECTRIQUES
ET PNEUMATIQUES



MANUTENTION DES CABLES



PASSAGE DES CABLES



TIRAGE DES CABLES





Le bâtiment principal de notre usine, située à Noiseau (94), France



Compétence, réactivité
et amabilité



75% des produits
expédiables à J+1



Livraison dans le
monde entier



Innovation
et Qualité



contact@cable-equipements.fr

Tel. : (+33) 01 45 90 14 14

www.cable-equipements.com

Pour les informations techniques complètes sur nos produits :

- 1) Scannez ce QR code
- 2) Saisissez le **nom du modèle** ou son **code** dans la barre de recherche
- 3) Cliquez sur « Télécharger la fiche technique »



SOMMAIRE

MANUTENTION DES CABLES

- Dérouleurs de tourets p. 4-5
- Dérouleurs de couronnes et bobines p. 6-7
- Enrouleurs à manivelle p. 7
- Coupe-câbles p. 7
- Stockage p. 8-9-10
- Enrouleurs manuels p. 11
- Mesure p. 12

MACHINES ENROULEUSES

- La sécurité avant tout p. 13
- SAV et Maintenance p. 13
- Couronneuse MOTO-COCCI p. 14-15
- Machine ECO-COCCI (400 kg) p. 14-15
- Machines de câblerie jusqu'à 10 tonnes p. 16

TIRAGE DES CABLES

- Poulies et galets p. 17
- Treuils - Cabestans électriques p. 17
- Chaussettes tire-câbles p. 17
- Remorques porte-touret p. 17
- Aiguilles de tirage dans carter WALLY p. 18
- Baguettes de tirage WALLY STICK p. 19
- Aiguilles de tirage SUNNY p. 19

ENROULEURS ELECTRIQUES ET PNEUMATIQUES

- Mise à la terre p. 20
- 3G1,5² p. 21
- 3G2,5² IP42 p. 22
- 3G2,5² IP65 p. 23
- 4G2,5² p. 24
- 5G2,5² p. 25
- DATA , ATEX, Forte puissance, Multibrins p. 26
- Modèles industriels STEEL p. 27
- Alimentation véhicules de secours p. 28
- Charge des batteries p. 28
- Baladeuses p. 28
- Enrouleurs avec baladeuses p. 28
- Enrouleurs de signalisation p. 29
- Equilibreurs p. 29
- Prolongateur automatique MAGIC REEL p. 29
- Charge voitures électriques GREEN REEL p. 30
- Accessoires p. 30
- Enrouleurs pneumatiques p. 31

PASSAGE DES CABLES

- Passage des personnes p. 32-33
- Passage des véhicules p. 34-35
- Passage PMR p. 35
- Gaine MANGE-CABLE p. 33
- Ralentisseurs p. 34
- Caniveaux p. 35

Quelques précisions de vocabulaire



Une **COURONNE**

est un rouleau libre sans moyeu central ni joues, livré en général en boîte carton, sous blister ou simplement attaché par une ficelle.



Une **BOBINE**

a un moyeu central et des joues. Elle peut être en plastique, en carton, en contreplaqué...



Un **TOURET**

est une grosse bobine, le plus souvent en bois et parfois cerclée, mais aussi en contreplaqué, en plastique, et en métal.

Choisir votre dérouleur

	Code	Charge maxi (kg)	Ø touret (mm)	Largeur maxi (mm)	Poids (kg)	Avantage produit
LIGHT 120®	EL120	120	300 à 600	435	5,5	Léger et facile à transporter sur les chantiers
BLUE SPEED 190	BS190	190	-	-	1,1	Vertical, même pour les tourets abîmés
PRIMO 200	E3004200	200	200 à 700	580	4,9	Démontable
COMPACT 200	EC200	200	200 à 700	580	5,9	Pliable
OT200	EDR0200	200	400 à 800	520	15	Le classique
LIGHT 220®	EL220	220	300 à 1 050	540	7,6	Léger et facile à transporter sur les chantiers
ST1	E3008010	300	400 à 1 050	800	31	Charger, déplacer, dérouler un touret
ST3	E3008300	300	550 à 1 050	600	23	Charger, déplacer, dérouler un touret
LIGHT 320®	EL320	320	300 à 1 200	610	12,6	Léger et facile à transporter sur les chantiers
BLUE SPEED 380	BS380	380	-	-	6,8	Vertical (pour tourets et couronnes)
ST2	E3008020	450	900 à 1 400	800	34	Charger, déplacer, dérouler un touret
BLUE SPEED 500	BS500	500	-	-	3,0	Vertical (pour les tourets même abîmés)
CDV-100M	OL-CDV100M	500	300 à 1 000	650	120	Motorisé
OT800	EDR0800	800	600 à 1 050	575	24	Le classique
1T200	EDR1T200	1 200	600 à 1 200	770	38	Le classique
POLY 1500	POLY1500	1 500	500 à 1 400	950	28	POLYvalent avec galets en POLYuréthane
AXO 1600	EAX016-18...	1 600	600 à 1 800	1 100	75	Déroulement fluide par l'axe (vis sans fin)
POLY 2500	POLY2500	2 500	500 à 1 650	950	38	POLYvalent avec galets en POLYuréthane
AXO 3000M	EAX030M-16A	3 000	400 à 1 600	2000	95	Déroulement fluide par l'axe (mécanique)
AXO 6 TONNES	EAX060-27R	6 000	750 à 2 700	1 450	169	Déroulement fluide par l'axe (hydraulique)
5 à 7 T	OBDR5070	7 000	750 à 2 200	1 350	139	Très forte capacité
7 à 10 T	OBDR7010	10 000	750 à 3 400	-	246	Très forte capacité
AXO 10 TONNES	EAX100-22...	10 000	400 à 2 200	1 350	148	Déroulement fluide par l'axe (hydraulique)
	EAX100-32...	10 000	400 à 3 200	1 900	176	Déroulement fluide par l'axe (hydraulique)

LIGHT

Facile à transporter sur les chantiers

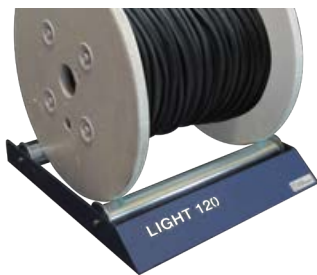

LIGHT 120®



LIGHT 220®



LIGHT 320®



BLUE SPEED

Dérouleur vertical (pour les tourets même abîmés)



BLUE SPEED 190



BLUE SPEED 380



BLUE SPEED 500



Le BLUE SPEED 500 peut se visser sur un touret

PRIMO 200

Le dérouleur démontable

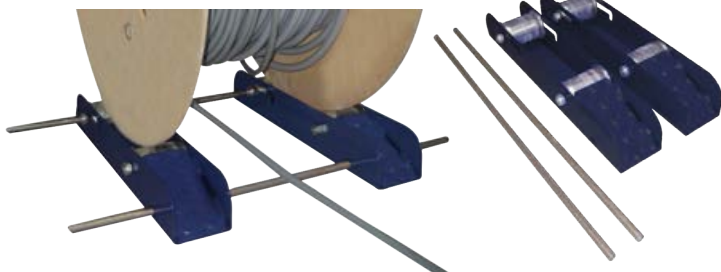

COMPACT 200

Le dérouleur pliable



POLY

POLYVALENT : réglable pour les petits et les gros tourets
Galets en POLYURETHANE : déroulement fluide et silencieux
Démontable : avec poignées de transport



Chariots-dérouleurs ST

Charger, déplacer, dérouler un touret

Métreuses en option : **codes E3350...**



ST1

300 kg (démontable)



ST2

450 kg (démontable)



ST3

300 kg

Dérouleurs à rouleaux

Manuels ou motorisés

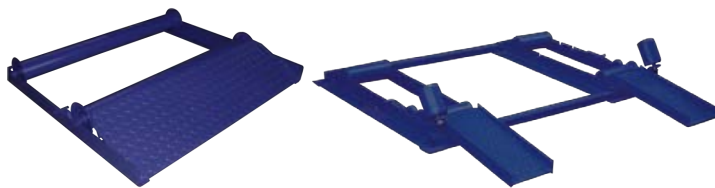

0T200 - 0T800 - 1T200
Manuels

5 à 7 T
Manuel

AXO

Le déroulement le plus fluide (par l'axe)

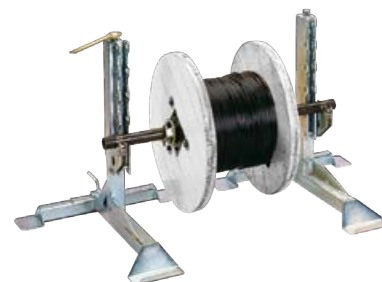

AXO 1600
Vis sans fin



AXO 3000M
Crémaillère à cliquet



AXO 6000
Hydraulique

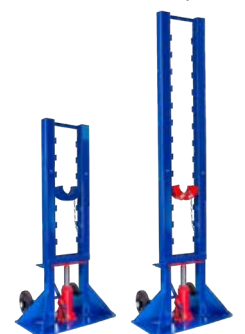

AXO 10T
Hydraulique



7 à 10 T

Manuel (rouleau avec vérin hydraulique)



CDV-100M
Motorisé (500 kg)

Gamme QUAD

Permet de tirer plusieurs fils en même temps sans qu'ils soient torsadés

Livrés avec bobines à sandows



UNIQUAD

UNIQUAD 300 : code E3500100
UNIQUAD 400 : code E3500104

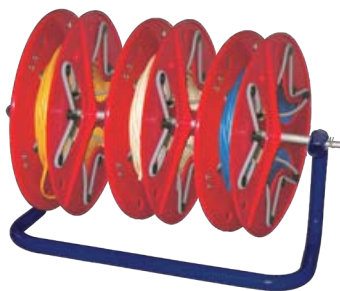

MINOQUAD

Code E3500300

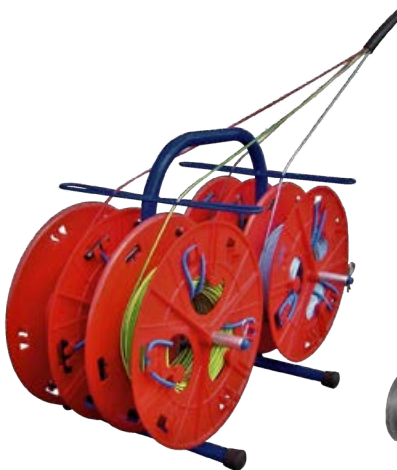

QUAD

Code E3500333



NOVOQUAD

Code E3500900

Bobines à sandows

Pour transformer une couronne en bobine



Mettre en place la couronne



Ajuster les sandows



La bobine est prête à être déroulée

Breveté

Utilisation la plus courante	Ø des joues	Ecartement maxi entre joues	Matière	Code
Fils jusqu'au 6mm ²	300 mm	100 mm	Plastique ABS	E3300390
Câbles	400 mm	150 mm	Plastique ABS	E3300490
Tuyaux	600 mm	180 mm	Contreplaqué	E3300690

MINOCABLE

Petit dévidoir, facilement transportable

Livré vide

Code E3500510



ESCABOCABLE

Idéal pour les installateurs de réseaux

Livré vide

Code E3500660



BLUE SPEED 380

Modèle 3-en-1 :
pour les tourets, les bobines et les couronnes

Breveté

Code BS380



SATELLITE

Pour les couronnes
de gaine ou de câble

Breveté

Code E3500750

Robuste
(acier zingué)



Démontable

Enrouleurs à manivelle

Ranger et transporter les câbles et rallonges électriques



EM050

EM050P

EM060

EM100 - EM100R

EM230 - EM230R

EM320 - EM320R

Coupe-câbles

Manuels



Longs
manches

CCE1 - CCE2 - CCE3



Stationnaire

CCE2STATIO



A cliquet

CCEC55



A cliquet - longs manches

CCSCZ55

Electro-portatifs



Tête de coupe Ø 55mm (code CC55T)
adaptable sur perceuse-visseuse
BOSCH GSR 12-V-35 FC FlexiClick
(code CC55B)

CC55B + CC55T



maxi
Ø 32 mm

CC32



maxi
Ø 54 mm

ISESK5...



maxi
Ø 95 mm

ISEMK95-120

Stockage dynamique des tourets : la meilleure solution pour les coupes de câbles



CABLERACK®

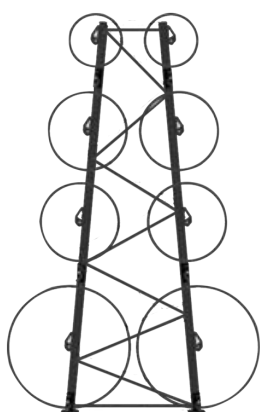

Double face



Machine enrouleuse

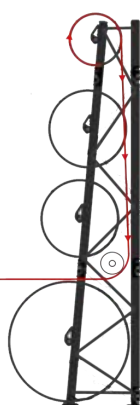

Simple face



	Hauteur	Nombre de niveaux	Largeur de travée
Simple face	2400 mm	3	Disponibles en largeur 720, 920 et 1220 mm
	3500 mm		
	4500 mm		
	5500 mm		
Double face	3500 mm	3	
	4500 mm	4	
	5500 mm	5	
Axe supplémentaire			
Sabots supports d'axe (la paire)			
Centreur plat			
Supplément double rouleau de renvoi (fibre optique)			-
Protection de pied d'échelle / protection latérale			
Adaptateur de fourches chariot élévateur			
Perche de déroulement			



Option perche de déroulement

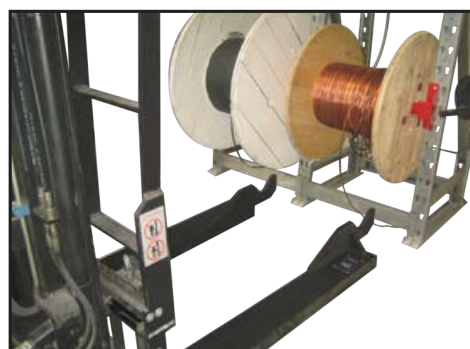

Option adaptateur de fourches

CABLERACK® LEGER

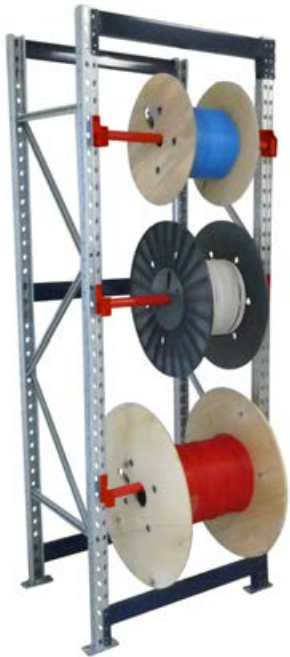

Touret maxi 80 kg
Utilisation manuelle

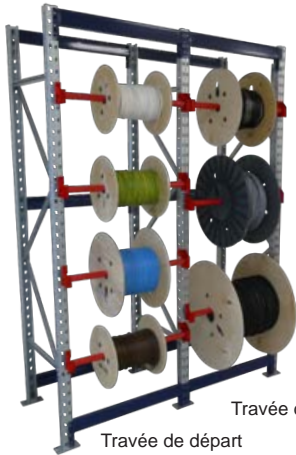

Travée de suite

Travée de départ

CABLERACK® COURONNES

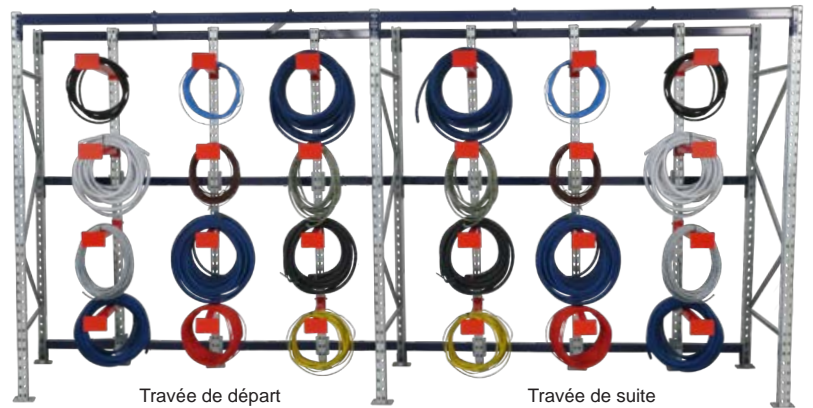

Travée de départ

Travée de suite

Codes

Travée de départ :

CRL-D

Travée de suite :

CRL-S

Niveau supplémentaire :

CRL-NIVEAU

Codes

Travée de départ :

CRC-D

Travée de suite :

CRC-S

Bras supplémentaire :

CRC-BRAS

Rail supplémentaire :

CRC-RAIL

Possibilité de combiner les deux modèles



BOBI

Système modulaire complet pour les couronnes et les bobines (maxi 30kg)

Modules à l'unité, faites votre propre configuration :

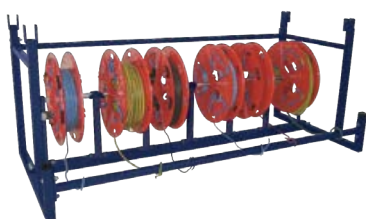

BOBI 300

Code E3090300M

Avec 6 bobines à sandows Ø300mm, largeur maxi 100mm.



BOBI 400

Code E3090400M

Avec 4 bobines à sandows Ø400mm, largeur maxi 150mm.



BOBI 600

Code E3090600M

Avec 4 bobines à sandows Ø600mm, largeur maxi 180mm.

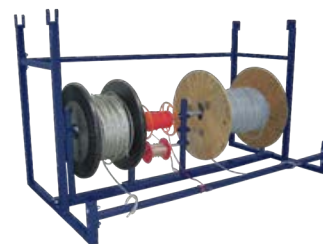

BOBI REGLABLE

Code E3090000M

Pour bobines maxi Ø600mm poids maxi 30kg. Livré vide.

Configurations standards :



avec options M3 + roulettes

BOBI-COURONNES

Code E3090COURM

Composé d'un BOBI 400 et deux BOBI 300.



avec option roulettes

BOBI-BOBINES

Code E3090BOBM

Composé de trois BOBI REGLABLE. Livré vide.



avec option roulettes

BOBI-MIXTE

Code E3090MIXM

Composé d'un BOBI REGLABLE, d'un BOBI 400 et d'un BOBI 300.

BOBINES A SANDOWS Voir page 6



Option	Code
Roulettes	E3090014
Métreuse M3-D roue métal	E3350009
Métreuse M3-D roue polyuréthane	E3350029
Métreuse M35-D roue métal	E3350369
Métreuse M35-D roue synthétique	E3350379
Pince coupante	E3400006
Lot de 6 guide-câbles	E3090015

PRIMO-STOCK

Stockage au sol

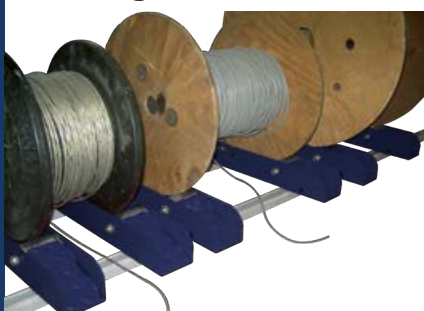

Profilés 2m (paire) : code E3004200S
Sabots (paire) : code E3400010

Bobines et tourets

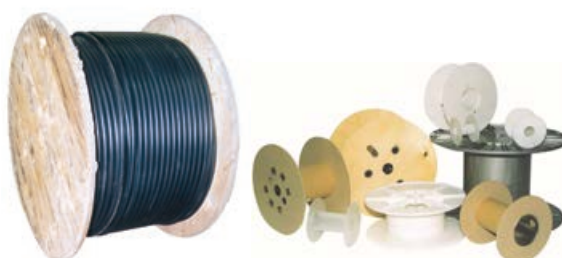

Tous types de tourets et bobines en bois, contreplaqué et plastique.



Touret repliable COLIBRI

Ø600mm : code SMECOL600/250/300
Ø700mm : code SMECOL750/360/385

Gamme SPIRO

Toutes les solutions manuelles pour reconditionner les fils et câbles

NOUVEAU

MANUTENTION DES CABLES

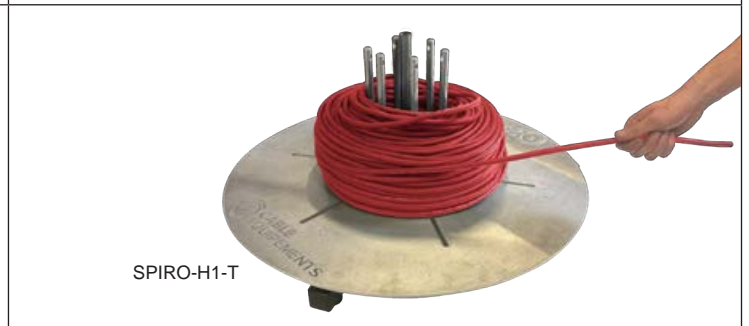
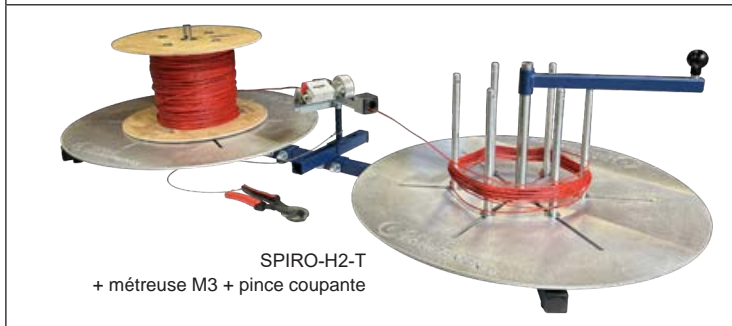
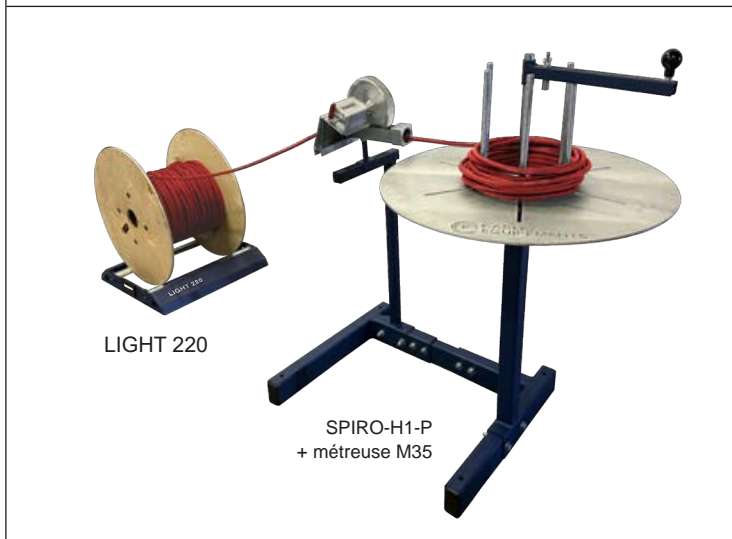

Selon vos besoins, toutes les autres combinaisons sont possibles.

Modèles de base		Options				Pince coupante	Roulettes
		Métreuse M3 Ø maxi 22mm		Métreuse M35 Ø maxi 35mm			
		roue aluminium	roue polyuréthane	roue aluminium	roue synthétique		
SPIRO-H1 de table (1 plateau)	SPIRO-H1-T	SPIRO-H1-T-M3A	SPIRO-H1-T-M3P	SPIRO-H1-T-M35A	SPIRO-H1-T-M35S		
SPIRO-H2 de table (2 plateaux)	SPIRO-H2-T	SPIRO-H2-T-M3A	SPIRO-H2-T-M3P	SPIRO-H2-T-M35A	SPIRO-H2-T-M35S		
SPIRO-H1 sur pied (1 plateau)	SPIRO-H1-P						
SPIRO-H2 sur pied (2 plateaux)	SPIRO-H2-P	SPIRO-H-P-M3A	SPIRO-H-P-M3P	SPIRO-H-P-M35A	SPIRO-H-P-M35S	SPIRO-XCC	SPIRO-XROUL
SPIRO-V Bobineuse	SPIRO-V						
SPIRO-V Couronneuse gavette GR	SPIRO-V-GR	SPIRO-V-M3A	SPIRO-V-M3P	SPIRO-V-M35A	SPIRO-V-M35S		
SPIRO-V Couronneuse gavette GRR	SPIRO-V-GRR						

Métreuses



M3-T

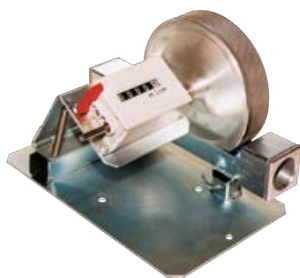

M35-T

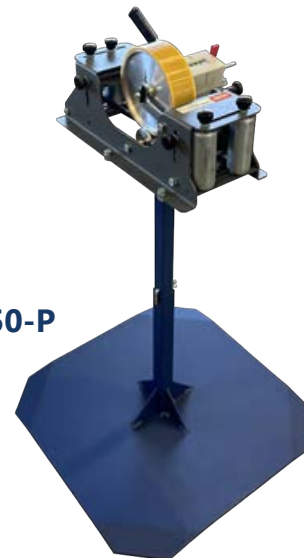

M50-P

	Câble Ø maxi	Modèle	Code avec roue		
			Métal	Synthétique	Polyuréthane
M3-T	22 mm	de table	E3350004	-	E3350024
M35-T	35 mm		sur pied	E3350354	E3350355
M35-P				E3350353	E3350356
M50-T	50 mm	de table			E3350520
M50-P		sur pied			E3350521

Métreuses-cisailles



OD-T



M35CC-T



M50CC-P

	Câble Ø maxi	Modèle	Code avec roue		
			Métal	Synthétique	Polyuréthane
OD-T	15 mm	de table	INOD000		
OD-P		sur pied	INOD001		
M35CC-T	35 mm	de table	E3350354CC	E3350355CC	
M35CC-P		sur pied	E3350353CC	E3350356CC	
M50CC-T	50 mm	de table			E3350520CC
M50CC-P		sur pied			E3350521CC

Métreuses homologuées



Codes OL-MID...

3 modèles :
Ø 20, 40 ou 60 mm

Métreuses à main

M3-M



Code E3350010

maxi
Ø 22 mm

H12



Code OL-H12

maxi
Ø 50 mm

Odomètres



ODO1

Code E3360008

ODO2 homologué LNE



Code E3360010

CM3000

Pour mesurer la longueur d'un câble sans avoir à le dérouler.



Code EVCM3000



STOCKER - DEROULER - MESURER - ENROULER

LA SOLUTION INDUSTRIELLE

CÂBLES, FIBRE OPTIQUE, FLEXIBLES ET TOUS LES PRODUITS QUI S'ENROULENT

La sécurité avant tout

- ✓ Un vrai carter, et non une simple barre, à la fois très protecteur et non gênant : en position ouverte, l'espace de travail est bien dégagé.
- ✓ Carter sur la gavette et sur le touret (enroulement impossible en position ouverte).
- ✓ L'opérateur reste sur le côté de la machine, en dehors de la zone de danger située entre le touret qui se déroule et la machine.
- ✓ Limiteur de couple (arrêt instantané en cas de blocage du touret qui se déroule).
- ✓ Démarrage progressif.
- ✓ Commande « homme mort » bimanuelle.
- ✓ Arrêt d'urgence.

Nos machines sont certifiées CE
sous le contrôle de BUREAU VERITAS

Rapport N°7082388-1-1-1



Un projet ?

Nos **experts** sont là pour vous **conseiller**.

Contrat maintenance-sécurité

LA PRESTATION "MAINTENANCE"

- ✓ Diagnostic de l'état de la machine.
- ✓ Contrôle de la précision de la métreuse.
- ✓ Remplacement des pièces et réparations nécessaires.
- ✓ Vérifications électriques et mécaniques.

LA PRESTATION "SÉCURITÉ"

- ✓ Contrôle de l'existence et du bon fonctionnement des systèmes de sécurité.
- ✓ Formation des utilisateurs qui signent une attestation de formation. Rappel des consignes de sécurité.
- ✓ Contrôle visuel du rack à tourets le cas échéant.

NOS GARANTIES

- ✓ Nos techniciens disposent dans leur véhicule de toutes les pièces détachées habituellement nécessaires.
- ✓ Un rapport complet est remis sur l'état et la sécurité des équipements.
- ✓ Nos techniciens sont des spécialistes de la fabrication et de l'entretien des machines enrouleuses.

ECO-COCCI

Touret et couronne (avec levage)

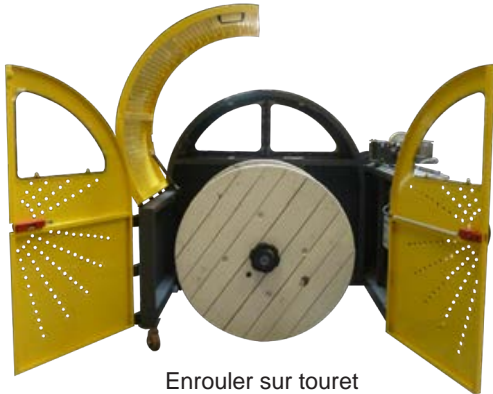

Enrouler sur touret
(maxi 400kg et Ø 1050mm)

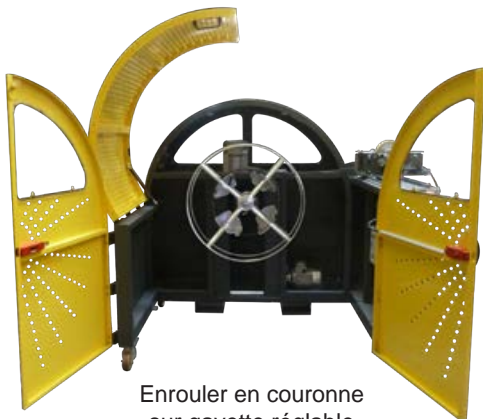

Enrouler en couronne
sur gavette réglable



MOTO-COCCI

Bobine et couronne (sans levage)



Caractéristiques communes MOTO-COCCI et ECO-COCCI

Machine mobile

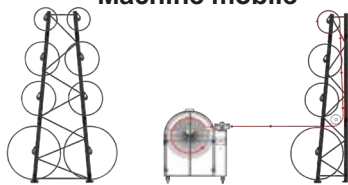

Gavette Ø 750 mm au choix :

- Gavette réglable par vissage
- Gavette à réglage rapide par doigt indexable



Métreuse Ø maxi 50 mm

Codeur et compteur électrique à double programmation (ralentissement puis arrêt)

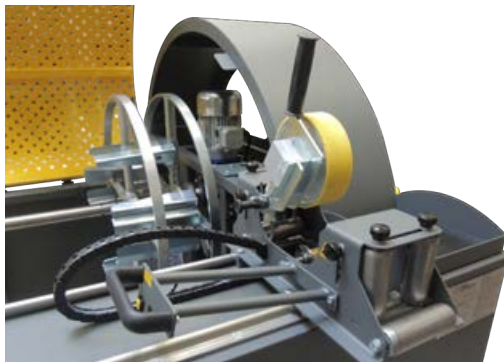

Ecran tactile

Intuitif et simple d'utilisation, il regroupe toutes les commandes de la machine



2 versions

Trancannage manuel
grâce à la poignée

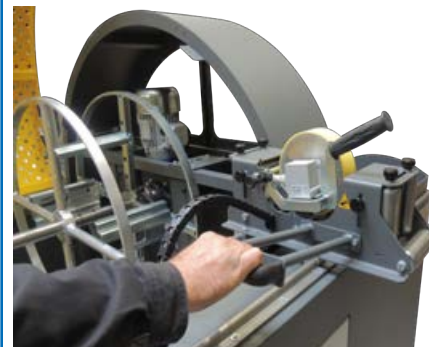

Trancannage motorisé
va-et-vient asservi sur l'enroulement



Machines certifiées CE sous le contrôle de BUREAU VERITAS

Rapport N°7082388-1-1-1



Options communes MOTO-COCCI et ECO-COCCI

Plateau dérouleur pour couronne ou petite bobine



Canne verticale d'alimentation Enrouleur à rappel automatique



Coupe-câble embarqué



Coupe-câble électrique



Toutes les machines de câblerie jusqu'à 10 tonnes

**Machines mobiles ou autoportées
jusqu'à 5 tonnes Ø 2500 mm**



**Couronneuses-bobineuses
de table automatiques**



**Lignes de relevage - Portiques
jusqu'à 10 tonnes Ø 3400 mm**



Lignes automatiques

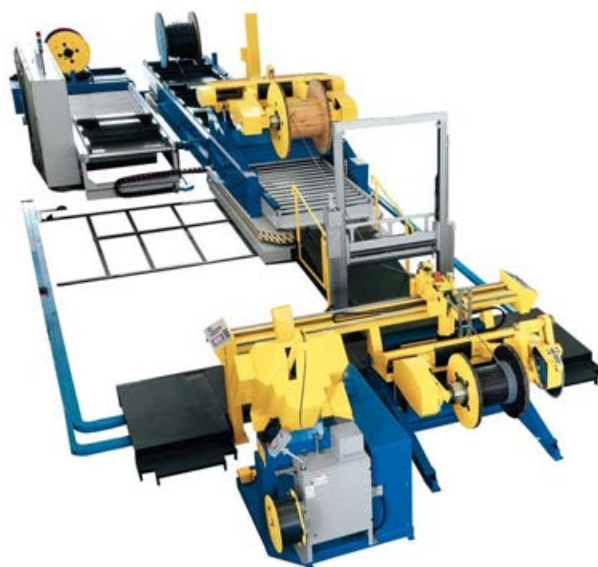

**Dériveurs avec régulation
Machines de mise à longueur**



Machines standards ou spéciales : consultez-nous

Poules et galets de tirage

Pour tous les usages



PL1AC-LIN



PL1NY-LIN



PL3AC-ANG

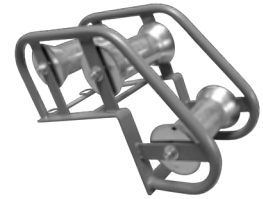

PL3AC-BDC



PL1AC-CAGSUSP

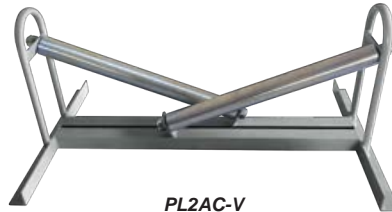

PL2AC-V



PL4AC-CAG

Treuil - Cabestans électriques



CAB0800
avec chariot



CAB2000

Composition des kits optionnels :



Corde longueur 150 m
Ø12 ou Ø16 mm



Chariot de transport



Sangle d'arrimage
à cliquet (8 m)



Télécommande
à pédale IP65



Lot de 4 clous de fixation
Ø 16 mm, longueur 365 mm

Moteur	Force de traction	Code
0,55 kW / 230V	2,5 - 5 kN	CAB0500
1,10 kW / 230V	4 - 8 kN	CAB0800
1,50 kW / 230V	10 - 20 kN	CAB2000
Kit avec corde Ø 12mm, capacité de tirage 30 kN		CABKIT30
Kit avec corde Ø 16mm, capacité de tirage 48 kN		CABKIT48

Chaussettes tire-câbles

Toutes formes
Acier galvanisé, acier inoxydable ou kevlar
Pour câbles jusqu'à Ø 180 mm

Modèles sur stock en acier galvanisé :



simple boucle



avec œillet ou émerillon



double boucle



boucle déportée

Pour câble Ø	Longueur de travail	Code
6 à 9 mm	120 mm	CHT0609A12
9 à 12 mm	180 mm	CHT0912A18
12 à 15 mm	230 mm	CHT1215A23
15 à 19 mm	280 mm	CHT1519A28
10 à 20 mm	600 mm	CHV1020A60
20 à 30 mm	600 mm	CHV2030A60
30 à 40 mm	600 mm	CHV3040A60
40 à 50 mm	600 mm	CHV4050A60



Remorques porte-touret

18 modèles pour les tourets
jusqu'à 11 tonnes et jusqu'à Ø 4200 mm

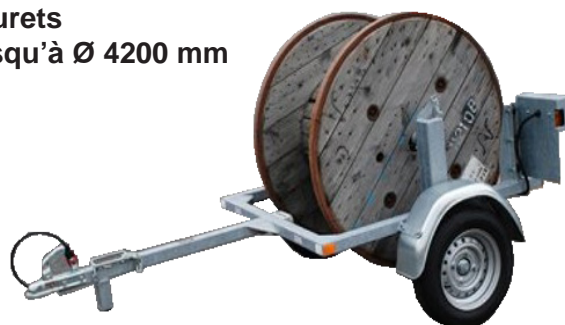

Aiguilles de tirage WALLY BASIC

Dérouler et enrouler « à la main »

NOUVEAU

Fibre de verre ou Polyester torsadé - longueur 30 m
Tête de guidage mixte (faisant aussi office d'œillet)

Puissante

Fibre de verre Ø 3 mm



Code *WBASIC-FV330*

Incassable

Polyester torsadé Ø 4 mm



Code *WBASIC-P430*

Aiguilles de tirage WALLY EXPERT

Carter dynamique : se déroule et s'enroule par simple poussée

NOUVEAU

Fibre de verre ou Polyester torsadé - longueur 30 m
Tête de guidage « passe-partout »

Puissante

Fibre de verre Ø 3 mm



Code *WEXPERT-FV330*

Incassable

Polyester torsadé Ø 4 mm



Code *WEXPERT-P430*

Baguettes de tirage WALLY STICK

Baguettes de tirage en fibre de verre



10 baguettes en fibre de verre de 1 mètre chacune avec embouts mâle et femelle M5

Livré avec :



1 accroche câble « lasso »



5 têtes de guidage :
une souple mixte, une simple, une aimantée, une avec anneau et une avec crochet



NOUVEAU

Code **WSTICK04** (Ø4 mm)
ou code **WSTICK06** (Ø6 mm)

Aiguilles de tirage SUNNY



FV1



FV2



FV3



FV4



FV5 - FV6

33 modèles :

Modèles	Fibre de verre Ø	Longueur														
		30 m	40 m	60 m	80 m	100 m	120 m	150 m	180 m	200 m	250 m	300 m	350 m	400 m	450 m	500 m
FV1	4,5 mm	FV1-04-030		FV1-04-060												
FV2	6 mm			FV2-06-060	FV2-06-080	FV2-06-100										
FV3	9 mm					FV3-09-100		FV3-09-150		FV3-09-200		FV3-09-300				
	11 mm							FV3-11-150		FV3-11-200		FV3-11-300				
FV4	7,2 mm		FV4-07-040	FV4-07-060	FV4-07-080	FV4-07-100	FV4-07-120									
FV5	9 mm		FV5-09-040	FV5-09-060	FV5-09-080	FV5-09-100	FV5-09-120	FV5-09-150								
FV6	11 mm						FV6-11-120	FV6-11-150	FV6-11-180	FV6-11-200	FV6-11-250	FV6-11-300	FV6-11-350	FV6-11-400	FV6-11-450	FV6-11-500



MISE A LA TERRE

ENROULEURS A RAPPEL AUTOMATIQUE

P106



7 mètres
1x6 mm² - H05VV-F
 Carter plastique
 Bride pivotante
 Cliquet supprimable
 Usage horizontal et vertical



P306



16 mètres
1x6 mm² - H05VV-F
 Carter plastique
 Bride pivotante
 Cliquet supprimable
 Usage horizontal et vertical



P502



11 mètres
1x16mm² - H05VV-F
 Carter plastique
 Bride pivotante
 Cliquet supprimable
 Usage horizontal et vertical

P801



22 mètres
1x16mm² - H05VV-F
 Carter plastique
 Bride pivotante
 Cliquet supprimable
 Usage horizontal et vertical
Option Safety Return

S502



20 mètres
1x25mm² - H05VV-F
 Carter ouvert acier
 Bride fixe ou bride pivotante
 Cliquet supprimable
 Usage horizontal et vertical

S8H02



32 mètres
1x25mm² - H05VV-F
 Carter ouvert acier
 Bride fixe ou bride pivotante
 Cliquet supprimable
 Usage horizontal
Option Safety Return

S541



15 mètres
1x35mm² - Polyuréthane
 Carter ouvert acier
 Bride fixe ou bride pivotante
 Cliquet supprimable
 Usage horizontal et vertical

S8V58



25 mètres
1x35mm² - Polyuréthane
 Carter ouvert acier
 Cliquet supprimable
 Usage horizontal et vertical
Brides et options : voir fiche technique STEEL 800

S8H59



40 mètres
1x35mm² - Polyuréthane
 Carter ouvert acier
 Cliquet supprimable
 Usage horizontal
Brides et options : voir fiche technique STEEL 800

Pinces



De 40 A à 400 A
 De maxi 2,5 mm² à 25 mm²

Codes ERP...

**Voir aussi
notre gamme
Mise à la terre ATEX**

Modèle	Section (mm ²)	Longueur totale	Type de câble	IP	Intensité collecteur	Câble côté alimentation	Livré	Code article	
P106	1x6	7 m	H05VV-F	42	20A	1,50 m	avec pince	ER01060-07V-P106	
P306		16 m						ER01060-16V-P306	
P502		11 m						ER01160-11V-P502	
P801		22 m						ER01160-22V-P801	
S502-F	1x25	20 m		Polyuréthane	65	100A		2,50 m	ER01250-20V-S502-F
S502-P									ER01250-20V-S502-P
S8H02-F		32 m							ER01250-32V-S8H02-F
S8H02-FSR									ER01250-32V-S8H02-FSR
S8H02-P	1x35	15 m	Polyuréthane		65	100A	2,50 m	ER01250-32V-S8H02-P	
S8H02-PSR								ER01250-32V-S8H02-PSR	
S541-F		ER01350-15P-S541-F							
S541-P		ER01350-15P-S541-P							
S8V58	25 m	40 m		2,50 m	ER01350-25P-S8V58				
S8H59					ER01350-40P-S8H59				

P105



6 mètres
 3G1,5mm² - H05VV-F
 Carter plastique
 Bride pivotante
 Cliquet supprimable
 Usage horizontal et vertical

P506



10 mètres
 3G1,5mm² - H07RN-F
 Carter plastique
 Bride pivotante
 Cliquet supprimable
 Usage horizontal et vertical

P301



11 mètres
 3G1,5 mm² - H07RN-F
 Carter plastique
 Bride pivotante
 Cliquet supprimable
 Usage horizontal et vertical



P315



15 mètres
 3G1,5mm² - H05VV-F
 Carter plastique
 Bride pivotante
 Cliquet supprimable
 Usage horizontal et vertical



P421



22 mètres
 3G1,5 mm² - H07RN-F
 Carter plastique
 Bride pivotante
 Cliquet supprimable
 Usage horizontal et vertical



P431



22 mètres
 3G1,5 mm² - H07RN-F
 Carter plastique
 Bride pivotante
 Cliquet supprimable
 Usage horizontal et vertical



Modèle	Longueur totale	Type de câble	IP	Intensité Collecteur	kW (20°C)		Protection thermique	Câble côté alimentation	Prises		Bride	Code article			
					⊙	←									
P105	6 m	H05VV-F	42	10A	230V	1,4	1,9	-	En option		Pivotante	ER03015-06V-P105			
P506	10 m	H07RN-F		16A		230V			1,2	1,8		Oui	-		ER03015-10R-P506
P301	11 m											1,50 m	Femelle 2P+T	Mâle 2P+T	ER03015-11R-P301
P315	15 m	H05VV-F					Oui	-	En option			ER03015-15V-P315			
P421	22 m	H07RN-F					Non	1,50 m	Femelle 2P+T	Mâle 2P+T		ER03015-22R-P421			
P431							-	Voir modèle P421		ER03015-22R-P431					

3G2,5² - IP42

A325



8 mètres
3G2,5mm² - H07RN-F
Carter ALUMINIUM
Bride pivotante
Cliquet supprimable
Usage horizontal et vertical

GARANTIE
5
ANS

Carter
ALU

P325



10 mètres
3G2,5mm² - H07RN-F
Carter plastique
Bride pivotante
Cliquet supprimable
Usage horizontal et vertical
Existe aussi en version IP65

GARANTIE
3
ANS

P510



10 mètres
3G2,5mm² - H05VV-F
Carter plastique
Bride pivotante
Cliquet supprimable
Usage horizontal et vertical

P302



10 mètres
3G2,5 mm² - H07RN-F
Carter plastique
Bride pivotante
Cliquet supprimable
Usage horizontal et vertical

GARANTIE
3
ANS

P805



12 mètres
3G2,5mm² - H07RN-F
Carter plastique
Bride pivotante
Cliquet supprimable
Usage horizontal et vertical
Option Safety Return

P412



17 mètres
3G2,5 mm² - H07RN-F
Carter plastique
Bride pivotante
Cliquet supprimable
Usage horizontal et vertical

GARANTIE
3
ANS

P806



19 mètres
3G2,5mm² - H07RN-F
Carter plastique
Bride pivotante
Cliquet supprimable
Usage horizontal et vertical
Option Safety Return

P422



20 mètres
3G2,5 mm² - H07RN-F
Carter plastique
Bride pivotante
Cliquet supprimable
Usage horizontal et vertical

GARANTIE
3
ANS

P425



20 mètres
3G2,5 mm² - H07RN-F
Carter plastique
Bride pivotante
Cliquet supprimable
Usage horizontal et vertical

GARANTIE
3
ANS

Modèle	Longueur totale	Type de câble	IP	Intensité collecteur	kW (20°C)	kW (20°C)	Protection thermique	Câble côté alimentation	Prises	Bride	Code article					
A325	8 m	H07RN-F	42	16A	230V	2,5	Non	-	En option	Pivotante	ER03025-08R-A325					
P325											Voir modèle P302	ER03025-10R-P325				
P510	10 m	H05VV-F					Oui	1,9	2,5		Oui	-	En option	ER03025-10V-P510		
P302														1,50 m	Femelle 2P+T Mâle 2P+T	ER03025-10R-P302
P805	12 m	H07RN-F					2,0	3,0	Non		Non	-	En option	ER03025-12R-P805		
P412	17 m													1,50 m	Femelle 2P+T Mâle 2P+T	ER03025-17R-P412
P806	19 m													-	En option	ER03025-19R-P806
P422	20 m													1,50 m	Femelle 2P+T Mâle 2P+T	ER03025-20R-P422
P425														-	Voir modèle P422	ER03025-20R-P425



P325/65

NOUVEAU



10 mètres
3G2,5mm² - H07RN-F
Carter plastique
Bride pivotante
Cliquet supprimable
Usage horizontal et vertical



A710/65



10 mètres
3G2,5mm² - H07RN-F
Carter ALUMINIUM
Bride pivotante
Cliquet supprimable
Usage horizontal et vertical



A715/65



15 mètres
3G2,5mm² - H07RN-F
Carter ALUMINIUM
Bride pivotante
Cliquet supprimable
Usage horizontal et vertical



S503



20 mètres
3G2,5mm² - H07RN-F
Carter ouvert ACIER
Bride fixe ou bride pivotante
Cliquet supprimable
Usage horizontal et vertical

S8V02



31 mètres
3G2,5mm² - H07RN-F
Carter ouvert ACIER
Bride fixe ou bride pivotante
Cliquet supprimable
Usage horizontal et vertical
Option Safety Return

S8H05



41 mètres
3G2,5mm² - H07RN-F
Carter ouvert ACIER
Cliquet supprimable
Usage horizontal
Brides et options : voir fiche technique
STEEL 800

Modèle	Longueur totale	Type de câble	IP	Intensité collecteur	kW (20°C)		Protection thermique	Câble côté alimentation	Prises	Bride	Code article							
P325/65	10 m	H07RN-F	65	16A	230V	1,9	Non	-	En option	Pivotante	ER03025-10R-P325/65							
A710/65											ER03025-10R-A710/65							
A715/65											ER03025-15R-A715/65							
S503-F	20 m										20A	230V	2,0	3,0	-	-	Fixe	ER03025-20R-S503-F
S503-P																		ER03025-20R-S503-P
S8V02-F																		31 m
S8V02-FSR	ER03025-31R-S8V02-FSR																	
S8V02-P	Pivotante			ER03025-31R-S8V02-P														
S8V02-PSR				ER03025-31R-S8V02-PSR														
S8H05				41 m	En option	ER03025-41R-S8H05												

4G2,5²

P515



9 mètres
 4G2,5mm² - H05VV-F
 Carter plastique
 Bride pivotante
 Cliquet supprimable
 Usage horizontal et vertical

P515/65



9 mètres
 4G2,5mm² - H05VV-F
 Carter plastique
 Bride pivotante
 Cliquet supprimable
 Usage horizontal et vertical

P811



15 mètres
 4G2,5mm² - H07RN-F
 Carter plastique
 Bride pivotante
 Cliquet supprimable
 Usage horizontal et vertical
 Option Safety Return

P812



20 mètres
 4G2,5mm² - H05VV-F
 Carter plastique
 Bride pivotante
 Cliquet supprimable
 Usage horizontal et vertical
 Option Safety Return

S8V04



31 mètres
 4G2,5mm² - H07RN-F
 Carter ouvert acier
 Bride fixe ou bride pivotante
 Cliquet supprimable
 Usage horizontal et vertical
 Option Safety Return

S8H07



41 mètres
 4G2,5mm² - H07RN-F
 Carter ouvert acier
 Cliquet supprimable
 Usage horizontal
 Brides et options : voir fiche technique
 STEEL 800

S8H09



55 mètres
 4G2,5mm² - H07RN-F
 Carter ouvert acier
 Cliquet en option
 Usage horizontal

Brides et options : voir fiche technique STEEL 800

Modèle	Longueur totale	Type de câble	IP	Intensité collecteur	kW (20°C)		Protection thermique	Câble côté alimentation	Prises	Bride	
P515	9 m	H05VV-F	42	16A	2,0	2,7	Non	-	En option	Pivotante	ER04025-09V-P515
P515/65			65								ER04025-09V-P515/65
P811			42								ER04025-15R-P811
P812	20 m	H05VV-F	42			3,0					ER04025-20V-P812
S8V04-F	31 m	H07RN-F	65	32A	400V	7,0	10,0	2,5 m	En option	Fixe	ER04025-31R-S8V04-F
S8V04-FSR											ER04025-31R-S8V04-FSR
S8V04-P										Pivotante	ER04025-31R-S8V04-P
S8V04-PSR											ER04025-31R-S8V04-PSR
S8H07	41 m					6,0			En option	ER04025-41R-S8H07	
S8H09	55 m					8,5					ER04025-55R-S8H09

5G2,5²

P520



7 mètres
5G2,5mm² - Polyuréthane
Carter plastique
Bride pivotante
Cliquet supprimable
Usage horizontal et vertical

P815



12 mètres
5G2,5mm² - H07RN-F
Carter plastique
Bride pivotante
Cliquet supprimable
Usage horizontal et vertical
Option Safety Return

P816



17 mètres
5G2,5mm² - H05VV-F
Carter plastique
Bride pivotante
Cliquet supprimable
Usage horizontal et vertical
Option Safety Return

S8V28



22 mètres
5G2,5mm² - H07RN-F
Carter ouvert acier
Bride fixe ou bride pivotante
Cliquet supprimable
Usage horizontal et vertical
Option Safety Return

S8H33



31 mètres
5G2,5mm² - H07RN-F
Carter ouvert acier
Bride fixe ou bride pivotante
Cliquet supprimable
Usage horizontal
Option Safety Return

S8H35



55 mètres
5G2,5mm² - H07RN-F
Carter ouvert acier
Cliquet en option
Usage horizontal
Brides et options : voir fiche technique STEEL 800

Modèle	Longueur totale	Type de câble	IP	Intensité collecteur	kW (20°C)		Protection thermique	Câble côté alimentation	Prises	Bride	Code article	
P520	7 m	Polyuréthane	42	16A	2,0	2,7	Non	-	En option	Pivotante	ER05025-07P-P520	
P815	12 m	H07RN-F									3,0	ER05025-12R-P815
P816	17 m	H05VV-F									ER05025-17V-P816	
S8V28-F	22 m	H07RN-F	65	32A	7,0	9,5	Non	2,5 m	En option	Fixe	ER05025-22R-S8V28-F	
S8V28-FSR											ER05025-22R-S8V28-FSR	
S8V28-P											ER05025-22R-S8V28-P	
S8V28-PSR											ER05025-22R-S8V28-PSR	
S8H33-F	31 m	H07RN-F	65	32A	7,0	9,5	Non	2,5 m	En option	Fixe	ER05025-31R-S8H33-F	
S8H33-FSR											ER05025-31R-S8H33-FSR	
S8H33-P											ER05025-31R-S8H33-P	
S8H33-PSR											ER05025-31R-S8H33-PSR	
S8H35	55 m				6,0	8,5			En option		ER05025-55R-S8H35	

DATA - ATEX - Forte puissance - Multibrins

DATA P555 ATEX A7/65 4G4² S8V06 5G6² S8V32



12 mètres
4x2x0,15mm² - CAT6
Carter plastique
Bride pivotante
Cliquet supprimable
Usage horizontal et vertical



26 mètres - ATEX
1x6mm² - H05VV-F
Carter ALUMINIUM
Bride pivotante
Cliquet en option
Usage horizontal et vertical

Carter ALU



22 mètres
4G4mm² - H07RN-F
Carter ouvert en acier
Bride fixe ou bride pivotante
Cliquet supprimable
Usage horizontal et vertical
Option Safety Return



17 mètres
5G6mm² - H07RN-F
Carter ouvert en acier
Bride fixe ou bride pivotante
Cliquet supprimable
Usage horizontal et vertical
Option Safety Return

5G6² S8V36 - S8V38 5G16² S8V40 Multibrins S8V46 Multibrins S8V56



26 mètres
5G6mm² - H07RN-F
Carter ouvert en acier
Bride fixe
Cliquet supprimable
Usage horizontal et vertical
Option Safety Return



15 mètres
5G16mm² - Polyuréthane
Carter ouvert en acier
Cliquet en option
Usage horizontal et vertical
Brides et options : voir fiche technique STEEL 800



17 mètres
12x1,5mm² - Polyuréthane
Carter ouvert en acier
Cliquet supprimable
Usage horizontal et vertical
Brides et options : voir fiche technique STEEL 800



16 mètres
25x1,5mm² - Polyuréthane
Carter ouvert en acier
Cliquet supprimable
Usage horizontal et vertical
Brides et options : voir fiche technique STEEL 800

Gamme	Modèle	Section (mm ²)	Longueur totale	Type de câble	IP	Intensité collecteur	kW (20°C)		Protection thermique	Câble côté alimentation	Prises	Bride	Code article
DATA	P555	4x2x0,15	12 m	CAT6	42	2A	-			-		Pivotante	ERT08015-12-P555
ATEX	A7/65	1x6	26 m	H05VV-F		20A	-			1,50 m		Pivotante	ERATX0106-26V-A7/65
Forte puissance	S8V06-F	4G4	22 m	H07RN-F	65	32A	11,0	15,0	Non	2,50 m	En option	Fixe	ER04040-22R-S8V06-F
	S8V06-FSR												ER04040-22R-S8V06-FSR
	S8V06-P						ER04040-22R-S8V06-P						
	S8V06-PSR						ER04040-22R-S8V06-PSR						
	S8V32-F	5G6	17 m			Fixe	ER05060-17R-S8V32-F						
	S8V32-FSR						ER05060-17R-S8V32-FSR						
	S8V32-P					Pivotante	ER05060-17R-S8V32-P						
	S8V32-PSR						ER05060-17R-S8V32-PSR						
	S8V36-F	26 m				Fixe	ER05060-26R-S8V36-F						
	S8V36-FSR						ER05060-26R-S8V36-FSR						
S8V38-F	ER05060-26R-S8V38-F												
S8V38-FSR	ER05060-26R-S8V38-FSR												
S8V40	5G16	15 m			100A	35,0	40,0				En option	ER05160-15P-S8V40	
Multibrins	S8V46	12x1,5	17 m	Polyuréthane		16A	4,5 A					En option	ER12015-17P-S8V46
	S8V56	25x1,5	16 m									En option	ER25015-16P-S8V56

Au-delà de ces 76 modèles incontournables, nous avons TOUS les enrouleurs électriques pour l'INDUSTRIE et le BATIMENT (+ de 500 modèles).

Consultez-nous.

La gamme la plus complète pour les usages industriels les plus exigeants

- Carter ouvert en acier verni et aluminium
- Bride fixe (obligatoire si usage vertical) ou bride pivotante
- Livrés avec câble (disponibles aussi sans câble)
- Collecteur jusqu'à 100A
- IP 65

STEEL 500

28 modèles :

Nombre de conducteurs	Section (mm)	Longueur totale
1x	16	22 m
	25	20 m
	35	15 m
3G	2,5	20 ou 22 ou 25 m
	4	17 m
4G	1,5	22 m
	2,5	17 ou 20 m
	4	12 ou 14 m
	6	10 m
5G	1,5	17 ou 20 m
	2,5	14 ou 17 m
	4	10 m
8x	1	20 m
	1,5	17 m
	2,5	14 m
12x	1	17 m
	1,5	14 m
	2,5	10 m

STEEL 800

117 modèles :

Nombre de conducteurs	Section (mm)	Longueur totale
1x	16	32 m
	25	32 ou 42 m
	35	25 ou 40 m
	3G	2,5
4G	2,5	31 ou 41 ou 55 m
	4	22 ou 26 ou 31 ou 45 m
	6	17 ou 26 ou 40 m
	10	16 ou 25 ou 40 m
	16	16 ou 30 m
5G	2,5	22 ou 26 ou 31 ou 55 m
	6	17 ou 26 ou 40 m
	16	15 ou 30 m
8x	1,5	22 ou 40 m
	2,5	17 ou 26 ou 40 ou 55 m
10x	1,5	17 ou 26 ou 55 m
12x	1,5	17 ou 26 ou 40 ou 55 m
	2,5	17 ou 26 ou 40 m
16x	1	32 m
	1,5	18 ou 26 ou 40 m
	2,5	18 ou 26 ou 40 m
18G	1,5	17 ou 26 ou 40 m
	2,5	17 ou 26 ou 40 m
25G	1,5	16 ou 25 ou 40 m
	2,5	15 ou 25 m

STEEL 900

20 modèles :

Nombre de conducteurs	Section (mm)	Longueur totale
4G	6	50 m
	10	50 m
	16	40 m
	25	40 m
5G	6	50 m
	10	50 m
12	2,5	50 m
	18	2,5
25	1,5	50 m
	2,5	40 m

Fabrications spéciales sur demande.

Comment choisir le bon modèle ?

Compte tenu de la technicité de cette gamme, il est recommandé de se poser les 3 questions suivantes, puis de nous consulter pour définir le modèle adéquat et les options nécessaires :

1) Quel enrouleur ?

- nombre de conducteurs / section / puissance ?
- longueur ?

2) Quel type de déroulement ?

- déroulement horizontal ?
- déroulement vertical (fixé au plafond ou fixé au sol) ?
- enrouleur mobile ou déroulement dans 2 directions ?

3) Quel type d'utilisation ?

- utilisation manuelle (par un opérateur) ?
- utilisation mécanisée ?

Alimentation véhicules de secours



P325 avec prise droite

Prise droite

Prise coudée

Alimentation du matériel embarqué dans les VSAV.

Option prise MARECHAL PN antidémarrage, compatibles avec tous nos enrouleurs en 3G2,5².

Poignée	Enrouleurs en	Code
Droite	3G2,5 ²	ERXPM325D
Coudée		ERXPM325C

Charge des batteries



A740

Longueur totale	Section (mm ²)	Puissance	IP	Code
6 m	2 x 9	30A	42	ERB02090-06-P530
9 m				ERB02090-09-A740
12 m	2 x 20	100A	65	ERB02200-12-S551
17 m	2 x 32	150A		ERB02320-17-S890

Se vendent aussi sans pince.

Baladeuses

Baladeuses LED rechargeables



Code BLR-06

Code BLR-19

Code BLR-COB

Baladeuses filaires



CA20

CA20

FLUO-A

FLUO-B

LED-08

LED-30

LED-COB

Baladeuse LED ATEX



Code BLATX230/10 (85 à 265 V)
Code BLATX24/10 (24 à 50 V)

Support magnétique



Code BXSUPPMAGN

Type	Modèle	Caractéristiques	IP	24V		230V	
				sans câble	avec câble 10m	sans câble	avec câble 10m
AMPOULE	CL65	Cloche plastique	65	-	-	BA230-CL65	BA230-CL65/10
	CA20	Cage en fil	20			BA230-CA20	BA230-CA20/10
FLUO	FLUO-A	2G7 11W	55	BF24-FA	BF24-FA/10	BF230-FA	BF230-FA/10
	FLUO-B			BF24-FB	BF24-FB/10	BF230-FB	BF230-FB/10
LED	LED-08	8 SMD LED	64	BL24-08	BL24-08/10	BL230-08	BL230-08/10
	LED-30	30 LED 5mm		BL24-30	BL24-30/10	BL230-30	BL230-30/10
	LED-COB	COB LED		BL24-COB	BL24-COB/10	BL230-COB	BL230-COB/10

Enrouleurs avec baladeuse

13 modèles :

Enrouleur Longueur 15 mètres	PLT 600 Carter plastique IP42			PLT 600 Carter plastique IP55	ALU 300 Carter aluminium IP42
	LED-08 IP55	LED-30 IP55	LED-COB IP64	LED-COB IP64	LED-COB IP64
24V en entrée 24V en sortie	ERL-24-15-L08-P6	ERL-24-15-L30-P6	ERL-24-15-LCOB-P6	ERL-24-15-LCOB-P6/55	ERL-24-15-LCOB-A3
230V en entrée 230V en sortie	ERL-230-15-L08-P6	ERL-230-15-L30-P6	ERL-230-15-LCOB-P6	-	ERL-230-15-LCOB-A3
230V en entrée 24V en sortie (avec transfo)	ERL-T-15-L08-P6	ERL-T-15-L30-P6	ERL-T-15-LCOB-P6	ERL-T-15-LCOB-P6/55	-



ALU 300
+ baladeuse LED-COB

Enrouleurs de signalisation



Enrouleurs de ruban

Enrouleur de chaîne

8 mètres

20 mètres

20 mètres



Modèle P1-BR

Modèle P1-JN

Modèle P5-BR

Modèle P5-JN

Modèle S5-BR

Longueur	Modèles	Avec	Couleur du ruban/chaîne	Bride	Type enrouleur	Code
8 mètres	P1-BR	Ruban polypropylène largeur 40 mm	blanc/rouge	Pivotante	PLT 100	ERSR/08P1BR
	P1-JN		jaune/noir			ERSR/08P1JN
20 mètres	P5-BR		blanc/rouge		PLT 500	ERSR/20P5BR
	P5-JN		jaune/noir			ERSR/20P5JN
	S5-BR-F	Chaîne plastique	blanc/rouge	Fixe	ERSC/20S5BR-F	
	S5-BR-P				Pivotante	STEEL 500

MAGIC REEL



MAGIC REEL 10

Prolongateur automatique : le câble s'enroule automatiquement, plus besoin d'enrouler à la main !

Portatif.
Peut être fixé au mur (bride pivotante).
Existe en 10 m et en 17 m.
Câble 3G2,5² - H07RN-F.

Modèle	Longueur totale	IP	Carter	Code
MAGIC REEL 10	10 m	42	Plastique gris/vert	ERU03025/10
MAGIC REEL 17	17 m	44	Plastique bleu	ERU03025/17

Equilibreurs



EQ2



EQ3



EQ6

Modèle	Course	Charge	Filin	Code
EQ2	1600 mm	de 0,4 à 1 kg	Polyéthylène	EQ20
			Inox	EQ30
		de 1 à 2 kg	Polyéthylène	EQ21
			Inox	EQ31
		de 2 à 3 kg	Polyéthylène	EQ22
			Inox	EQ32
EQ3	2500 mm	de 2 à 4 kg	Polyéthylène	EQ23
			Inox	EQ33
		de 4 à 6 kg	Polyéthylène	EQ24
			Inox	EQ34
		de 6 à 8 kg	Polyéthylène	EQ25
			Inox	EQ35
		de 8 à 10 kg	Polyéthylène	EQ26
			Inox	EQ36
		de 10 à 14 kg	Polyéthylène	EQ27
EQ6	4000 mm (+ 3000 mm de surlongueur)		Acier avec revêtement nylon	Polyéthylène
		de 5,5 à 8,5 kg		EQ626
		de 9 à 12 kg		EQ627
		de 11 à 18 kg	EQ628	

Comprendre les codes de nos enrouleurs :

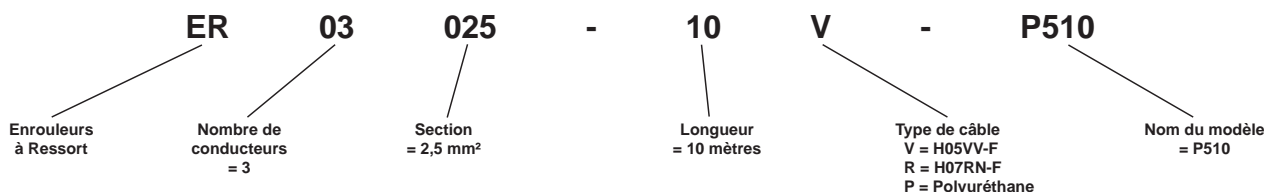

Plus rapide et plus propre
Utilisateur d'une voiture électrique ou hybride rechargeable : vous n'avez plus à ranger péniblement dans votre coffre un câble sale et humide

Plus sûr et plus durable
Le câble ne traîne plus au sol : il ne se détériore pas et ne risque pas de provoquer des chutes

Pour les particuliers
(résidentiel privatif : individuel ou collectif)

Pour les professionnels
(entreprises, collectivités, flottes de véhicules, hôtels)



2 types de d'enrouleurs



Vous n'avez pas de borne de recharge
Monophasé
GREEN REEL 3.7
avec borne de recharge intégrée

Vous avez une borne de recharge	
Monophasé	Triphasé
maxi 7,4 kW	maxi 22 kW
GREEN REEL 7.4	GREEN REEL 22



Modèle	Puissance maxi	Longueur	Alimentation	Prise Type 2	Code
GREEN REEL 3.7 borne	3,7 kW	4 mètres	Monophasé 16A	En sortie	ERVWB-T2
GREEN REEL 7.4	7,4 kW	10 mètres	Monophasé 32A	En entrée et en sortie	ERV07-S5-T2
GREEN REEL 22	22 kW		Triphasé 32A		ERV22-S5-T2

Accessoires pour les enrouleurs

Perche de déroulement



Code **ERPERCHE**

Pied support d'enrouleur



Avec GREEN REEL 22

Code **ERXP**

Boules d'arrêt amovibles



Codes **ERXB...**

Prise simple



Code **ERXP1**

Prise triple



Code **ERXP3**

Chaussettes d'ancrage



Codes **ERXCH...**

Ressort amortisseur



Code **ERXCHRESSORT**

Guide-câbles



Codes **ERXG...**



Utilisation	Ø intérieur du tuyau	Longueur totale	Fluides	Pression maxi	Modèle	Existe aussi en ATEX	Code	Raccord		Tuyau en entrée	Type de tuyau	Sous famille								
								en sortie	en entrée											
Basse pression	Sans tuyau		Air - Eau	20 bar	YP980	Non	YBP-D00L00-YP980	Non	1/2" F	Non	Non	YP900								
					YP901		YBP-D00L00-YP901						YP900-FI							
					YP901-FI		YBP-D00L00-YP901FI													
					YP901-LI		YBP-D00L00-YP901LI													
					YS651ST		YBP-D00L00-YS651ST													
					YS641ST		YBP-D00L00-YS641ST													
			YS631ST		YBP-D00L00-YS631ST															
			YS621ST		YBP-D00L00-YS621ST		YS600													
			YS632ST		YBP-D00L00-YS632ST															
			YS622ST		YBP-D00L00-YS622ST															
			YS611ST		YBP-D00L00-YS611ST															
			YP100		YBP-D05L06-YP100			1/4" M BSPP	Ø6x8			PU	YP100							
	YP912	YBP-D06L20-YP912	1/4" M	1/2" F	SAE 100R6	YP900														
	Air - Eau	10 m	15 bar	YP308	YBP-D08L10-YP308	1/4" M BSPP	Non	1,50 m	KPU	YP300										
		20 m	15 bar	YP902	YBP-D08L20-YP902	1/4" M	1/2" F	Non	SAE 100R6	YP900										
	Air - Eau froide	47 m	20 bar	YS611	YBP-D08L47-YS611	1/4" M BSPP	Non	1 m	KPU	YS600										
				YP904	YBP-D10L12-YP904	3/8" M	1/2" F	Non	SAE 100R6	YP900										
	YP904-FI	YBP-D10L12-YP904FI																		
	YP904-LI	YBP-D10L12-YP904LI																		
	Air - Eau	12 m	15 bar	YP310	YBP-D10L16-YP310	3/8" M BSPP	Non	1,50 m	KPU	YP300										
		16 m	20 bar	YP906	YBP-D10L18-YP906	3/8" M	1/2" F	Non	SAE 100R6	YP900										
		18 m	YP906-FI	YBP-D10L18-YP906FI																
			YP906-LI	YBP-D10L18-YP906LI																
		Air - Eau froide	25 m	15 bar	YP313	YBP-D10L25-YP313	3/8" M BSPP	Non	1,50 m	KPU	YP300									
			32 m	20 bar	YS621	YBP-D10L32-YS621														
	Air - Eau froide	42 m	20 bar	YS622	YBP-D10L42-YS622	3/8" M BSPP	Non	1 m	KPU	YS600										
				YP908	YBP-D12L10-YP908			1/2" M			1/2" F	Non	SAE 100R6	YP900						
	12,5 mm - 1/2"	Air - Eau	10 m	15 bar	YP312-FOOD	YBP-D12L12-YP312FOOD	1/2" M BSPP AISI 316 L	Non	1,50 m	KPU FOOD QUALITY	YP300									
12 m			20 bar	YP910	YBP-D12L15-YP910	1/2" M	1/2" F	Non	SAE 100R6	YP900										
15 m			15 bar	YP312	YBP-D12L16-YP312	1/2" M BSPP	Non	1,50 m	KPU	YP300										
16 m			6 bar	YP312-AGRI	YBP-D12L18-YP312AGRI	Non														
Air - Eau		20 m	20 bar	YP927	YBP-D12L20-YP927	1/2" M	1/2" F	Non	KPU	YP900										
				YP927-FI	YBP-D12L20-YP927FI															
		Air - Eau froide	32 m	20 bar	YP927-LI	YBP-D12L20-YP927LI	1/2" M BSPP	Non	1 m	KPU	YP900-LI									
					YS631	YBP-D12L32-YS631														
19 mm - 3/4"	8 m	15 bar	YP982	YBP-D19L08-YP982	3/4" F tournant	3/4" M	Non	PVC-PU	YP900											
			YP982-FI	YBP-D19L08-YP982FI																
	Huile - Gazole	17 m	10 bar	YP915	YBP-D19L08-YP915	3/4" M BSPP	Non	1 m	PVC	YS600										
				YS641	YBP-D19L17-YS641															
25 mm - 1"	10 m	10 bar	YS651	YBP-D25L10-YS651	1" M BSPP	Non	1 m	PVC	YS600											
Haute pression	Sans tuyau		Eau - Huile	200 bar	YP940	Non	YHP-D00L00-YP940	Non	Non	Non	Non	YP900								
					YP940-FI		YHP-D00L00-YP940FI						YP900-FI							
					YP940-LI		YHP-D00L00-YP940LI													
					YP960		YHP-D00L00-YP960													
					YP962		YHP-D06L12-YP962													
					YP963		YHP-D06L18-YP963													
			Huile - Graisse		12 m		400 bar	YP941				YHP-D08L20-YP941	1/4" M	Non	EN 857 2SC	YP900				
					18 m		200 bar	YP941				YHP-D08L20-YP941								
			10 mm - 3/8"		15 m		Eau - Huile	180 bar				YP942	YHP-D10L15-YP942	Oui	YHP-D10L15-YP942	3/8" F tournant	3/8" F	Non	EN 857 1SC	YP900
												YP942-FI	YHP-D10L15-YP942FI	Non	YHP-D10L15-YP942LI					
												YP942-LI	YHP-D10L15-YP942LI	YP900						
												YP946	YHP-D10L15-YP946							
	YP946-FI	YHP-D10L15-YP946FI																		
	18 m	Eau - Huile		180 bar		YP946-LI			YHP-D10L15-YP946LI	Non	YHP-D10L15-YP946LI	EN 587 1SC								
					YP943	YHP-D10L18-YP943	Oui		YHP-D10L18-YP943											
					YP943-FI	YHP-D10L18-YP943FI	YP900													
					YP943-LI	YHP-D10L18-YP943LI														
					YP948	YHP-D10L18-YP948			Oui	YHP-D10L18-YP948										
					Huile	10 m	160 bar		YP948-FI	YHP-D10L18-YP948FI	Non		YHP-D10L18-YP948FI	EN 587 1SC	YP900-FI					
	YP948-LI	YHP-D10L18-YP948LI		YP900-LI																
	12,5 mm - 1/2"	10 m	160 bar	YP974	YHP-D12L10-YP974	1/4" F tournant	Non	EN 857 1SC	YP900											

BASEA

Protège-câble souple, fendu à la base

Se coupe facilement avec un cutter.
Livré avec adhésif double face.

En élastomère (recommandé pour usage extérieur) ou en PVC.

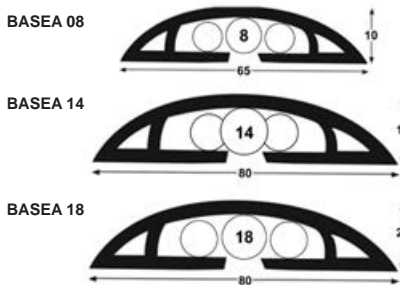
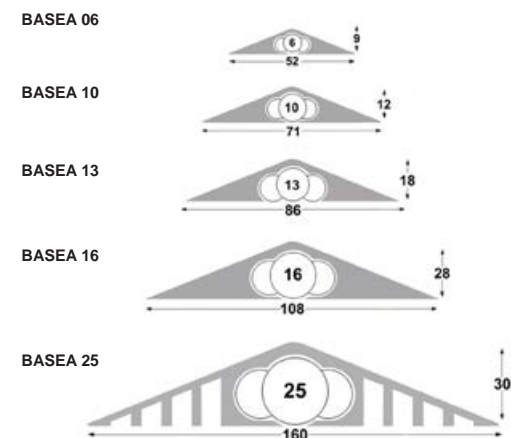

On peut le mettre en place sans débrancher les câbles.



Modèle	Matière Couleur	Contenance			Largeur	Hauteur	Rouleau de 1,50 mètre	Rouleau de 3 mètres	Rouleau de 9 mètres
		1 câble	ou 2 câbles	ou 3 câbles					
BASEA 06	PVC GRIS	Ø 6 mm	Ø 4 mm	-	52 mm	9 mm	PCP06G150	PCP06G300	PCP06G900
BASEA 08	Elastomère NOIR	Ø 8 mm	-	Ø 6 mm	65 mm	10 mm	PCP08N150	PCP08N300	PCP08N900
BASEA 10	PVC GRIS	Ø 10 mm	Ø 7 mm	-	71 mm	12 mm	PCP10G150	PCP10G300	PCP10G900
BASEA 13		Ø 13 mm	Ø 9 mm		86 mm	18 mm	PCP13G150	PCP13G300	PCP13G900
BASEA 14	Elastomère NOIR	Ø 14 mm	Ø 10 mm	-	80 mm	16 mm	PCP14N150	PCP14N300	PCP14N900
BASEA 16	PVC GRIS	Ø 16 mm	Ø 13 mm		108 mm	28 mm	PCP16G150	PCP16G300	PCP16G900
BASEA 18	Elastomère NOIR	Ø 18 mm	-	Ø 13 mm	80 mm	20 mm	PCP18N150	PCP18N300	PCP18N900
BASEA 25	Elastomère GRIS	Ø 25 mm	Ø 20 mm	-	160 mm	30 mm	PCP25G150	PCP25G300	PCP25G900

PONTS PIETONS

Solution économique pour une grande contenance

Ils couvrent les câbles qui reposent au sol.
Surface striée antidérapante.
Éléments emboîtables par queues d'aronde.
En élastomère (PP13 et PP26) ou en polyuréthane (PP30).

Modèle	Contenance	Canal	Longueur	Largeur	Hauteur	Couleur	Code
PP13	3 câbles Ø 13mm	13x40 mm	1000 mm	132 mm	20 mm	Noir	PP13A100N
						Jaune	PP13A100J
PP26	3 câbles Ø 26mm	26x85 mm	800 mm	210 mm	36 mm	Noir	PP26A100N
PP30	3 câbles Ø 30mm + 2 câbles Ø 27mm + 2 câbles Ø 22mm			425 mm	35 mm		PP30G80

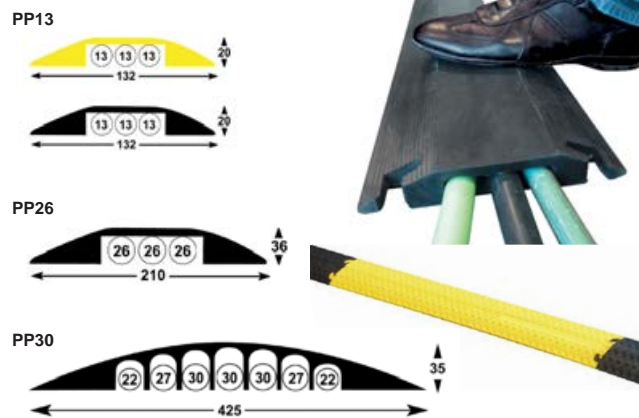

DOUBLE

2 compartiments

Spécialement conçu pour séparer courants forts et courants faibles.
Base à fendre avec un cutter pour pouvoir mettre en place les câbles sans les débrancher.
En élastomère gris.
Livré avec adhésif double face.

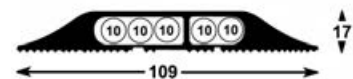

Contenance	Largeur	Hauteur	Rouleau de	Code
5 câbles Ø 10 mm	109 mm	17 mm	1,50 mètre	PCD10B150
			3 mètres	PCD10B300

ONDEO

Design élégant

Base + capot : accès facile aux câbles.
En polyuréthane.

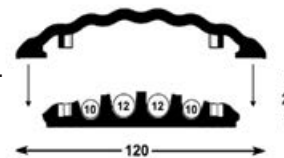

Contenance	Longueur	Largeur	Hauteur	Couleur	Code
2 câbles Ø 12 mm + 2 câbles Ø 10 mm	870 mm	120 mm	20 mm	Gris	PN12D87G
				Jaune	PN12D87J
				Noir	PN12D87N

Accessoires	Code		
	Gris	Jaune	Noir
Angle 90°	PN12DAG	PN12DAJ	PN12DAN
Extrémité	PN12DEG	PN12DEJ	PN12DEN

TOP 10

Goulotte de plancher en rouleau (PVC souple)

- Beaucoup plus pratique que les barres rigides de 2 mètres :
- pas de chutes, on coupe au cutter la longueur voulue
 - facile à transporter et à stocker (en rouleaux)
 - capot amovible : on garde un accès facile aux câbles
 - PVC souple : ne casse pas et protège vraiment le câble
 - bord d'attaque très doux qui évite vraiment les chutes
 - adhésif double face déjà en place.

Esthétique soignée.

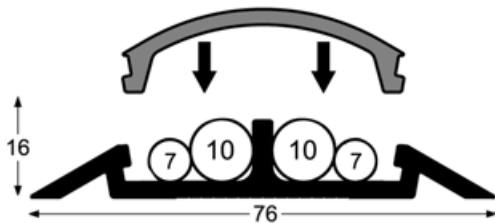

Contenance maxi	Nombre canaux	Rouleaux de	Largeur	Hauteur	Code
2 câbles Ø 10mm + 2 câbles Ø 7mm	2	1,50 mètre	76 mm	16 mm	PCT10B150
		3 mètres			PCT10B300
		9 mètres			PCT10B900

Goulottes de plancher

Gris ou marron - 2 dimensions

Barres rigides de 1 mètre ou 2 mètres

- Le couvercle se clipse sur la base.
Adhésif double face déjà en place.
Bord d'attaque très doux.
En PVC auto extinguable.

Pour le modèle PG12, il existe des angles et des accessoires.

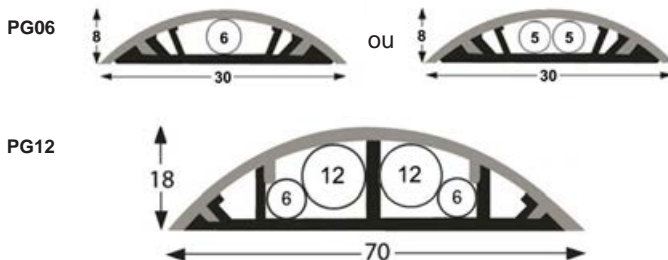

	Contenance maxi	Longueur	Largeur	Hauteur	Couleur	Code
Modèle PG06	1 câble Ø 6 mm ou 2 câbles Ø 5 mm	2 mètres	30 mm	8 mm	Gris	PG06A200G
					Marron	PG06A200M
Modèle PG12	2 câbles Ø 12 mm + 2 câbles Ø 6 mm	1 mètre	70 mm	18 mm	Gris	PG12B100G
		2 mètres			Marron	PG12B200G
					Marron	PG12B200M

Gaine MANGE-CABLE

Conditionnement industriel

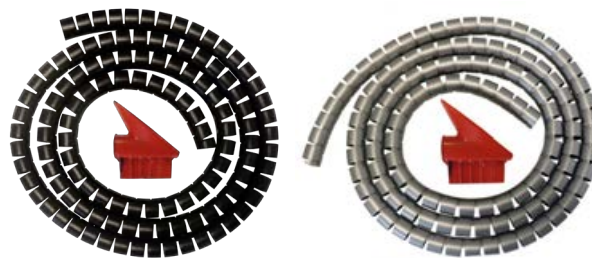

Grâce à l'outil, la gaine «avale» les câbles, même s'ils sont déjà connectés aux deux extrémités.

Diamètre	Couleur	Rouleau livré avec 1 outil	Pack libre-service 1,5 mètre + 1 outil	Outil supplémentaire
8 mm	Noir	100 mètres	MC08N100M	-
15 mm		50 mètres	MC15N50M	-
20 mm	Argent	30 mètres	MC20N30M	MC20N150
			MC20A30M	MC20A150
25 mm	Noir	20 mètres	MC25N20M	-
32 mm		15 mètres	MC32N15M	-

Conditionnement bureautique

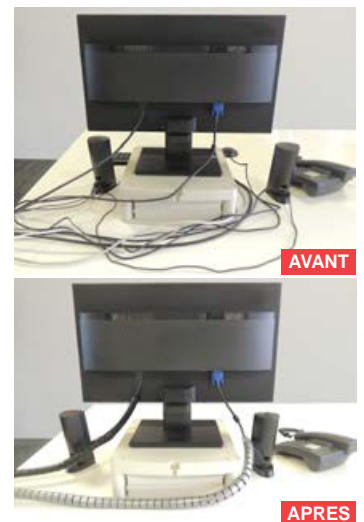

VOLGA DUO

Très visible ou discret, selon les besoins

Livré avec adhésif jaune anti-dérapant à coller ou non.
 En rouleaux : facile à transporter et à stocker.
 Fendu (ou à fendre) à la base : on écarte les côtés pour coiffer le câble.
 Usages temporaires ou peu intensifs.
 Elastomère noir.

Modèle	Contenance maxi	Schéma	Longueur	Code
VOLGA 15	1 câble Ø 15 mm ou 2 câbles Ø 12 mm		2,50 m	PCV15A250
			5 m	PCV15A500
VOLGA 1x23	1 câble Ø 23 mm		2,50 m	PCV23A250
			5 m	PCV23A500
VOLGA 2x23	2 câbles Ø 23 mm		2,50 m	PCV23B250
			5 m	PCV23B500
VOLGA 3x23	3 câbles Ø 23 mm		2,50 m	PCV23C250
			5 m	PCV23C500
VOLGA 25	1 câble Ø 25 mm ou 2 câbles Ø 19 mm		2,50 m	PCV25A250
			5 m	PCV25A500
VOLGA 35	1 câble Ø 35 mm ou 2 câbles Ø 27 mm		1,25 m	PCV35A125
			2,50 m	PCV35A250



VOLGA BASIC

Le plus économique

En rouleaux.
 Fendus sur le dessus.
 Usages temporaires ou peu intensifs.
 VOLGA BASIC 60 : avec bandes jaunes.

Modèle	Ø maxi du câble	Schéma	Longueur	Code
VOLGA BASIC 20	20 mm		4,50 m	PCB20A450
			9 m	PCB20A900
VOLGA BASIC 40	40 mm		4 m	PCB40A400
VOLGA BASIC 60	60 mm		1 m avec tiges de connexion	PCB60A100J

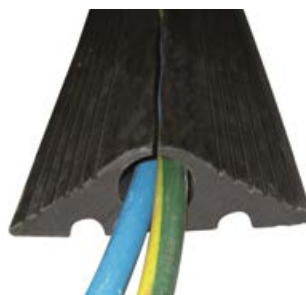

VOLGA BASIC 20



VOLGA BASIC 60

PONTS VEHICULES 10T

Véhicules jusqu'à 10 tonnes

Les câbles reposent au sol.
 Noir.
 Surface striée.
 Éléments emboîtables par queues d'aronde.

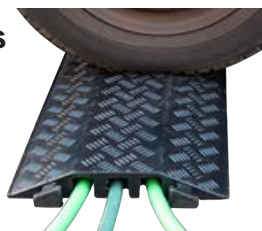

Modèle	Ø maxi du câble	Schéma	Longueur	Code
PV 2x37	37 mm		98 cm	PV037B98
PV 3x35	35 mm		98 cm	PV035C98

PONTS VEHICULES 50T

Poids lourds jusqu'à 50 tonnes

Les câbles reposent au sol.
 Surface striée et réflecteurs.
 Éléments emboîtables avec H de liaison.



Modèle	Ø maxi du câble	Schéma	Longueur	Code
PV 2x85	85 mm		50 cm	PV085B050
PV 1x120	120 mm		50 cm	PV120A050

Ralentisseurs passe-câbles



Ø maxi du câble	Longueur	Largeur	Hauteur	Couleur	Code
38 mm	80 cm	60 cm	8 cm	Noir	PARALNOIR
				Jaune	PARALJAUNE

Ralentisseurs



RALMODUL



RALMONO

NOUVEAU

Modèle	Élément	Unité de vente	Longueur	Largeur	Hauteur	Code
Modulable	Ralentisseur	Paire (1J+1N)	100 cm	35 cm	50 mm	RALMODUL
	Extrémité		17 cm			RALMODUL-EXT
Monobloc	Ralentisseur	Unité	183 cm	30 cm	45 mm	RALMONO
	Extrémité		19 cm			RALMONO-EXT
Rouleau	Ralentisseur		300 cm	22 cm	40 mm	RALROUL

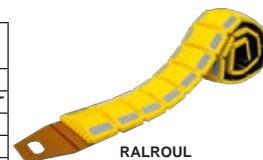

RALROUL

BOA

Gamme premium

La référence dans l'industrie, le bâtiment et l'événementiel.
Verrouillage du capot.
Fabrication de haute qualité en polyuréthane.
Pour poids lourds 44 tonnes.
Angles 45° et extrémités sur certains modèles.
Possibilité de personnaliser avec votre logo.



Modèle	Nombre de canaux	Ø maxi du câble	Schéma	Longueur	Code
BOA 17-6	6	17 mm		1 m	PA17F100J PA17F100N
BOA 35-3	3	35 mm		1 m	PA35C100
BOA 35-5	5	35 mm		87 cm	PA35E87
BOA 45-4	4	45 mm		70 cm	PA45D70
BOA 49-3	3	49 mm		1 m	PA49C100
BOA 62-5	5	62 mm		70 cm	PA62E70
BOA 117-2	2	117 mm		70 cm	PA117B70

COBRA

Gamme économique

Pour poids lourds 44 tonnes (testé par le LNE rapport n°P145630).
Éléments emboîtables par queues d'aronde.
Angles 45° et extrémités pour certains modèles.

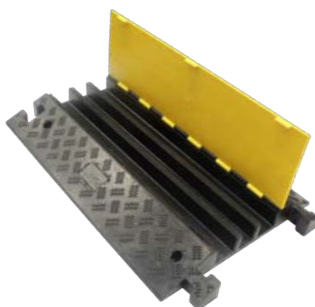

Modèle	Nombre de canaux	Ø maxi du câble	Schéma	Longueur	Code
COBRA 26-2	2	26 mm		1 m	PAC26B100
COBRA 32-2		32 mm		1 m	PAC32B100
COBRA 31-3	3	31 mm		90 cm	PAC31C90
COBRA 31-4	4	31 mm		90 cm	PAC31D90
COBRA 38-5	5	38 mm		89 cm	PAC38E89 PAC38E89-PMR
COBRA 50-3	3	50 mm		89 cm	PAC50C89 PAC50C89-PMR
COBRA 67-3		67 mm		89 cm	PAC67C89
COBRA 82-2	2	82 mm		90 cm	PAC82B90

COBRA PMR

Peut s'assembler avec les modèles COBRA 35-5 ou COBRA 50-3

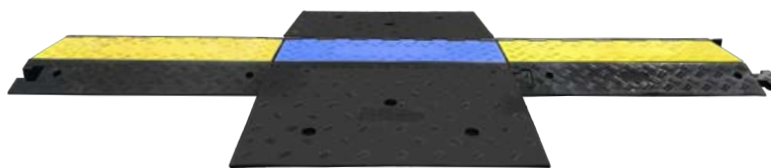

Modèle	Nombre de canaux	Ø maxi du câble	Schéma	Longueur	Code
COBRA PMR 38-5	5	38 mm		89 cm	PAC38E89-PMR
COBRA PMR 50-3	3	50 mm			PAC50C89-PMR

Rampes

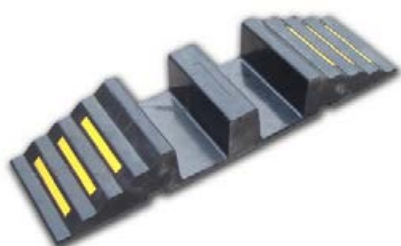

Modèle	Ø maxi du câble	Longueur	Code
RAMPE 70	70 mm	30 cm	PAR070B30
RAMPE 121	121 mm	29 cm	PAR121B29

Caniveaux



A enterrer (passage des piétons et des véhicules légers)
Avec couvercle
3 modèles

Codes CAN ...

La BOX



Conteneur gerbable pour le stockage, le transport et le nettoyage des passages de câble.

Code PACBOX



Siège et Usine

21 rue Sadi Carnot
94880 Noiseau (France)
e-mail : contact@cable-equipements.fr

Bureau commercial

Worringer Straße 30
D-50668 Köln (Deutschland)
e-mail : kontakt@cable-equipements.com

Tel. : (+33) 01 45 90 14 14
www.cable-equipements.com